

frysskåp

BRUKSANVISNING

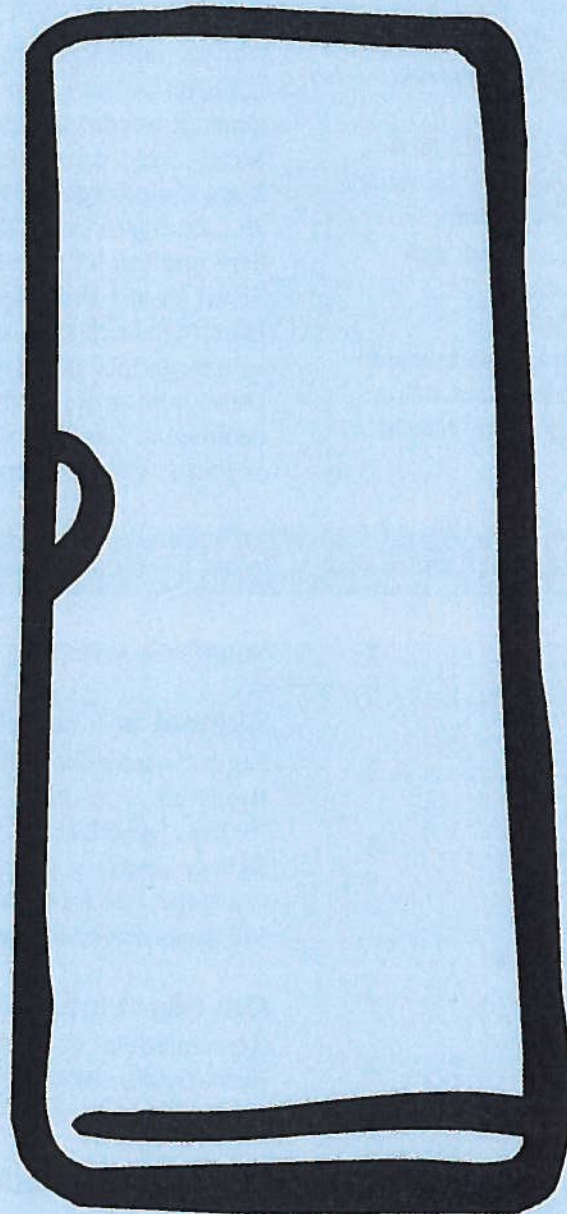

EU8112C, EU8213C

818 21 28-01/0

 **Electrolux**

SE

Säkerhetsinformation

S

Ditt nya frysskåp kan ha andra funktioner jämfört med ditt gamla skåp.

Läs noga igenom anvisningarna, så du snabbt lär dig hur ditt nya skåp fungerar och ska skötas. Spara bruksanvisningen, den måste finnas med om skåpet säljs eller överläts till annan person.

Användning

- Skåpet är avsett för förvaring av matvaror för normalt hushållsbruk enligt denna bruksanvisning.
- Förvara aldrig explosiva gaser eller vätskor i kyl- eller frysutrymme. De kan sprängas och skada person och egendom.
- Låt inte vassa föremål komma i kontakt med kylsystemet bakom och inuti skåpet. Punkteras kylsystemet förstörs skåp och matvaror.
- Förvara inte kolsyrade drycker, flaskor och burkar av glas i frysutrymme, då glasförpackningarna kan gå sönder.
- Skåpet är tungt. Skåpets kanter och utskjutande metalldelar på skåpets baksida kan vara vassa. Var försiktig då skåpet flyttas. Använd handskar.

Barn

- Håll uppsikt över små barn så att de inte kommer åt skåpets inredning eller reglage.

Skrotning av gamla skåp

Kontakta Elkretsen AB eller återförsäljaren för att få reda på var du kan lämna produkten för skrotning och återvinning. Du kan också gå in på www.el-kretsen.se för att ta reda på närmaste inlämningsställe.

När det gäller kyl- och frysprodukter skall du kontakta din kommun för att få reda var du kan lämna in produkten för skrotning och återvinning. Stäng av ditt gamla skåp och dra ur stickkontakten. Kapa anslutningssladden så nära skåpet som möjligt. Ta bort dörren innan skåpet skrotas så att lekande barn inte kan bli inestängda i skåpet. Se till att inte skada kylsystemet i det gamla skåpet. Isoleringen och kylsystemet kan innehålla ämnen som bryter ned ozonlagret. Ditt nya skåp är helt fritt från ämnen som bryter ned ozonlagret. Läs mer om ditt nya skåp och miljön i avsnittet "Råd och tips".

Innehållsförteckning

S

Säkerhetsinformation	2
Skrotning av gamla skåp	2

Innehållsförteckning	2
----------------------------	---

Beskrivning av frysskåpet	3
Knappar och vred	3

Innan skåpet startas för första gången	3
--	---

Att använda frysskåpet	4
Starta frysen och ställ in rätt temperatur	4
Temperaturen i frysskåpet	4
Avstängning	4
Larm och övriga funktioner	4
Infrysning	5
Lämplig förvaringstid	5
Upptining	5
Inredning	6

Råd och tips	6
Så kan du spara energi	6
Skåpet och miljön	6

Miljövänlig användning	6
------------------------------	---

Skötsel och rengöring	6
Tag bort ventilationsgallret	6
Rengöring	7
Avfrost frysskåpet	7
Byte av lampa	7
Om skåpet inte ska användas	8
Vid längre semester eller bortavaro	8

Om något inte fungerar	8
Konsumentköp	9
Konsumentkontakt	9
Service och reservdelar	9

Teknisk information	9
---------------------------	---

Installation	9
Anslutningssladd	9
Packa upp	9
Tag bort transportstöd	10
Rengör	10
Ställ skåpet på plats	10
Omhängning av dörr	11
Elanslutning	11

Beskrivning av frysskåpet

S

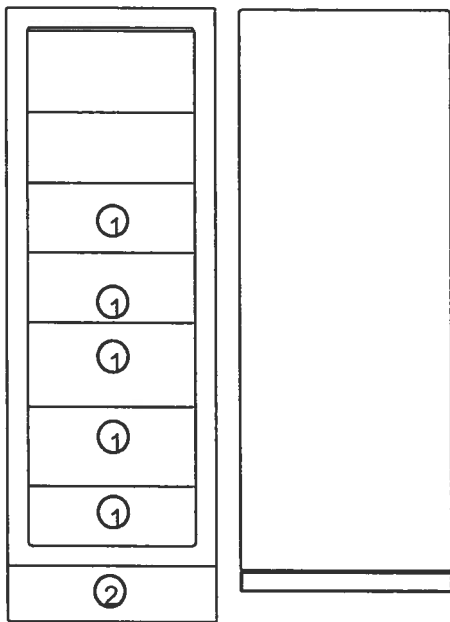

Modell EU 8112C / EU 8213C

1. Fryslåda
2. Ventilationsgaller

Knappar och vred

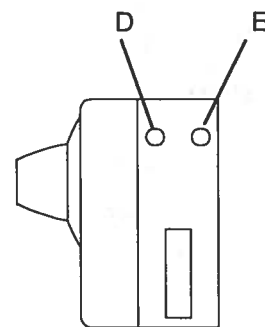
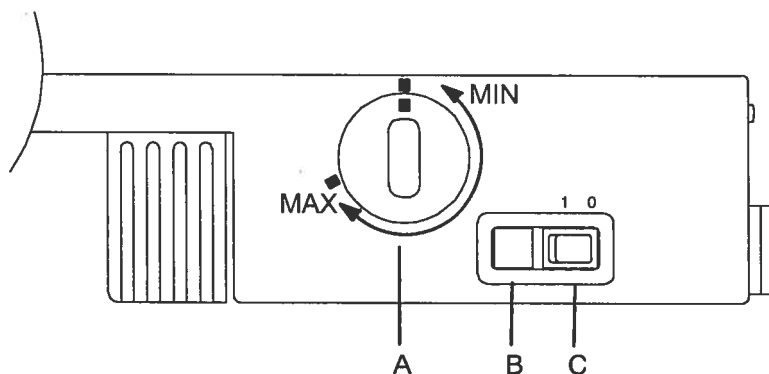

A. Temperaturväljare/termostat

Används vid inställning av temperaturen.

B. Infrysningsknapp / Avstängningsknapp för ljudlarm.

C. Strömbrytare för frysen

Används för att starta och stänga av frysen.

D. Gul indikeringslampa

Lyser när infrysningen är igång.

E. Grön indikeringslampa / Röd varningslampa

Lyser med grönt sken när frysens temperatur är normal. Blinkar med rött när frysens larm har löst ut.

Innan skåpet startas för första gången

S

Installera och rengör skåpet enligt anvisningarna i avsnittet "Installation".



Skåpet måste stå upprätt i ca 4 timmar, innan stickkontakten sätts i vägguttaget och skåpet startas för första gången. Kompressorn kan annars skadas. Oljan måste få tid att rinna tillbaka till kompressorn.

Att använda frysskåpet

S

Starta frysen och ställ in rätt temperatur

Igångsättning

Ställ strömbrytaren på "ON".

Om det är rumstemperatur i frysen startar ljudlarmet.

Stäng av ljudsignalen på avstängningsknappen.

Inställning av temperatur:

Vrid termostattvredet till önskat läge.

Min : Termostatens lägsta läge; ger skåpets varmaste temperatur.

Max : Termostatens högsta läge; ger skåpets kallaste temperatur.

Låt skåpet gå ett dygn mellan varje ändring av temperaturinställningen, så att temperaturen hinner stabilisera sig.

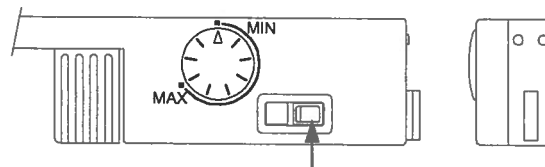

Temperaturen i frysskåpet

För att få god hållbarhet på matvarorna bör temperaturen i frysdelen vara -18°C eller kallare.

Observera dock att energiförbrukningen ökar ju kallare det är i frysen.

Avstängning

Ställ strömbrytaren på "OFF".

Dra ut stickkontakten ur vägguttaget.

Larm och övriga funktioner

Temperaturlarm

En ljudsignal hörs och den röda varningslampan blinkar.

Det är varmare i frysen än den temperatur som är inställd.

Avstängning:

Tryck på avstängningsknappen.

Ta reda på vad som orsakat larmet och avhjälj felet.

Lampan börjar lysa grönt igen när frysen håller inställd temperatur.

Dörröppningslarm

Om dörren är öppen längre än ca 1 minut startar en ljudsignal.

Avstängning:

Stäng av ljudsignalen med avstängningsknappen och stäng dörren.

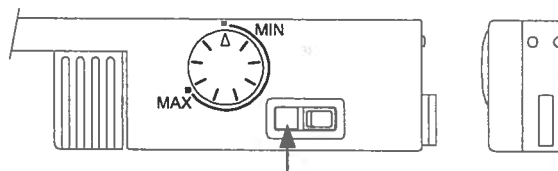
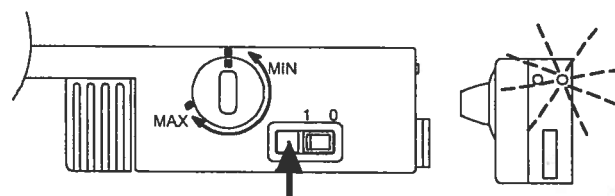

Infrysning

Tryck in infrysningsknappen ca 24 timmar innan varorna läggs in.

Vid infrysning av mindre mängd varor per dygn behöver inte infrysningsknappen användas.

Starta infrysningsfunktionen:

Håll knappen intryckt i ca två sekunder tills infrysningslampan tänds.

Avstängning:

Infrysningen avbryts automatiskt ca 50 timmar efter det att knappen tryckts in.

Infrysningen går också att avbryta manuellt genom att åter trycka på infrysningsknappen.

Håll knappen intryckt i ca två sekunder tills lampan slocknar.

Den gula infrysningslampan lyser så länge infrysningen är påkopplad.

Infrysningsråd

- Använd den översta och vid behov också den näst översta hyllan för infrysning.
- Lägg varorna direkt på fryshyllorna.
- Lägg varorna friliggande från varandra så att luften kan cirkulera mellan paketen.
- Lägg inte varorna som ska frysas in i direkt kontakt med redan frysta varor. Värmen från varorna kan tina de frysta varorna på ytan.
- När varorna är frysta bör de packas ihop så tätt som möjligt. Då håller de sig kalla längre vid ett eventuellt strömavbrott.
- Frys inte in för mycket varor på en gång. Frysens infrysningskapacitet finns angiven i tabellen med teknisk information.



Kontrollera att skåpet fungerar och håller inställd temperatur 24 timmar efter att det startats för första gången. Först därefter bör skåpet tas i bruk för infrysning av färska varor.

Lämplig förvaringstid

Varor som köps frysta: Följ de råd om hållbarhet som finns på förpackningen.

Mat som frysts in hemma:

Fet och salt mat bör inte förvaras längre än tre månader. Lagad mat och varor med lite fett kan förvaras ca 6 månader. Mager mat och bär kan förvaras ungefär ett år.

Upptining

Upptining sker bäst i kylskåp. Lägg varan på ett fat med kanter så att inte ev. vätska rinner ut i kylen. Snabbtining kan även ske i rumstemperatur eller i kallt vatten. Vid upptining i mikrovågsugn - följ råden i bruksanvisningen för mikrovågsugnen.

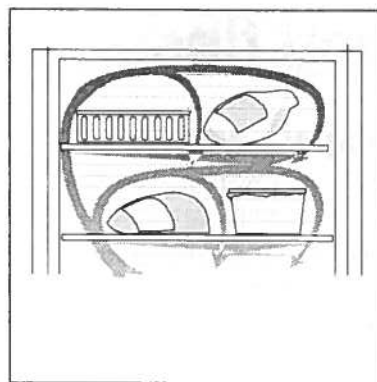
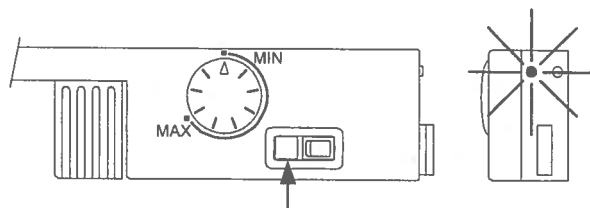

Inredning

Fryslådor

Fryslådor gör det snabbt och lätt att hitta rätt vara. För att erhålla maximalt utrymme kan fryslådorna tas ut och varorna placeras direkt på hyllorna. På alla hyllor utom den översta, går det att lasta varor 20 mm utanför hyllfronten. På så sätt utnyttjas frysens volym maximalt.

Ta inte bort nedersta fryslådan, den behövs för luftcirkulation.

Iskuber

Fyll islådan till max 3/4, eftersom vattnet utvidgas när det fryser. Lossa isbitarna genom att vrida på islådan.

Isbitarna torkar ut och får sämre smak om de förvaras länge. Kasta därför gamla isbitar och frys nya vid behov.

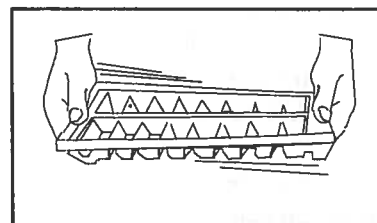
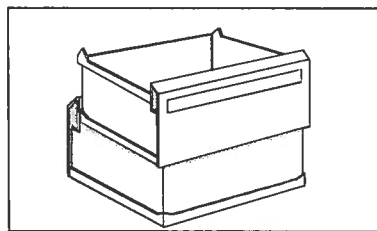

Råd och tips

S

Så kan du spara energi

- Följ noggrant informationen om hur skåpet ska placeras i avsnittet "Installation". Rätt uppställt förbrukar skåpet mindre energi.
- Öppna inte skåpet onödigt ofta eller länge.
- Kontrollera regelbundet att dörren är ordentligt stängd.
- Tina frysta varor i kylskåpet, då kommer kylan till nytta och kvaliteten på maten blir bättre.
- Dammsug kompressorn och kylsystemet på baksidan av skåpet ungefär en gång om året.
- Låt varorna svalna till rumstemperatur innan de läggs in i frysen för infrysning.
- Slå in alla varor i täta förpackningar så undviks onödig frostbildning.
- Följ noggrant råden om infrysningen i avsnittet "Att använda frysen". Då undviks onödig energiförbrukning.
- Undvik att ha för kall temperatur i frysen. Lämplig temperatur är -18°C till -20°C .
- Frosta av frysen när frostlagret är mellan 3-5

mm tjockt.

- Se till att tätningslistan är hel och ren.

Skåpet och miljön

- Isoleringen och köldmediet i skåpet är helt oskadliga för ozonlagret.
- Alla delar i emballaget kan återvinnas.
- Skåpet är tillverkat så att det lätt kan demonteras för återvinning.

Miljövänlig användning

- Lämna skåpets emballage och kasserade kyl- och frysskåp till en återvinningsanläggning. Kontakta kommunen eller din återförsäljare för närmare information.
- Förvara varorna i burkar och kärl som kan användas flera gånger. Använd så lite engångsmaterial som möjligt.
- Använd ett mildt och miljövänligt handdiskmedel och vatten vid rengöring.
- Följ råden under rubriken "Så kan du spara energi".

Skötsel och rengöring

S

Tag bort ventilationsgallret

Ventilationsgallret är löstagbart. Det ska tas bort vid rengöring.

Dörren måste vara öppen när ventilationsgallret tas bort. Lossa gallret i överkant genom att dra det utåt/nedåt sedan rätt ut.

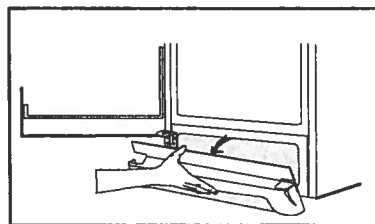

Rengöring

Rengör skåpet regelbundet.

Stäng av skåpet och dra ur stickkontakten från vägguttaget.

Tag ut lösa delar och handdiska dem. Torka av skåp, inredning och tätningslist. Använd en mjuk trasa och ett mildt handdiskmedel utspätt med ljummet vatten.

Stäng inte dörren förrän det är torrt i skåpet.

Tag bort ventilationsgallret (se avsnittet "Tag bort ventilationsgallret") och dammsug under skåpet.

Drag fram skåpet från väggen. Dammsug baksidan av skåpet, kylsystemet och kompressorn.

 Lyft skåpet i framkanten när det ska flyttas, så att golvet inte repas.

Avfrosta frysskåpet

En viss mängd frost bildas alltid på fryshyllorna och runt översta facket. Frosta av när frostlagret är 3-5 mm tjockt.

Tag ut fryslådorna med varorna i och stapla dem på varandra genom att vända varannan fryslåda ett halvt varv. Lägg isolerande material runt lådorna, t.ex. filter eller tidningar.

Varorna kan också packas tätt och förvaras så kallt som möjligt, t.ex. i kylskåp.

Avfrostningen går fortare om skålar med varmt, ej kokande, vatten ställs in i frysen.

Lossa avrinningsrännan från sitt viloläge och skjut in den enl. bild. Ställ nedersta fryslådan under den för att samla upp vattnet.

Skrapa försiktigt bort isen när den börjar tina.

Använd en trä eller plastskrapa. Använd inte vassa föremål som kan skada inredningen.

Torka rent och torrt i skåpet när all is smält och sätt tillbaka avrinningsrännan.

Starta skåpet på nytt och lägg in varorna.

Byte av lampa

Belysning tänds automatiskt när dörren öppnas. Vid lampbyte ska skåpet vara strömlöst.

Dra ur stickkontakten.

Fäll upp lampgallret.

Använd samma typ av lampa, sockel E14, effekt max 25 W.

OBS! Vid lampbyte får endast lampor av samma typ som originallampan användas. Glaset ska vara minst 18mm i diameter vid lampsockeln, så att lampan sitter stadigt mot gummitätningen i lamphållaren.

Om skåpet inte ska användas

Stäng av skåpet och dra ur stickkontakten från vägguttaget.

Rengör skåpet enligt anvisningarna i avsnittet "Rengöring". Stäng inte dörren: en unken och instängd lukt kan då uppkomma.

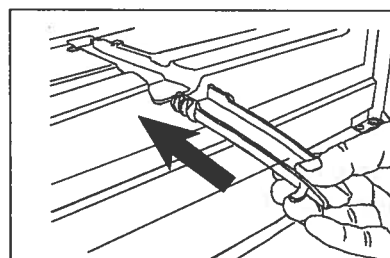
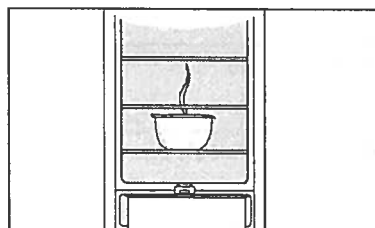
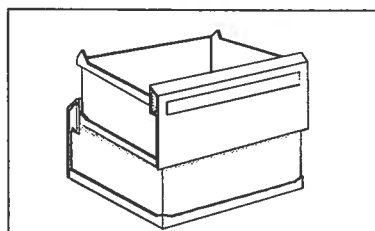
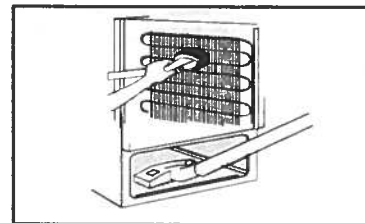
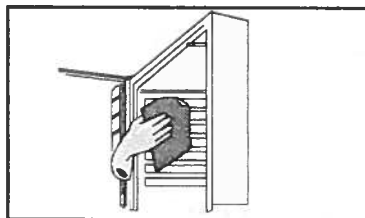

Använd aldrig hårtork eller andra värmeapparater för att påskynda avfrostningen. Värmen kan skada plasten i skåpet. Det kan komma fukt i elapparaten, vilket kan göra den strömförande.

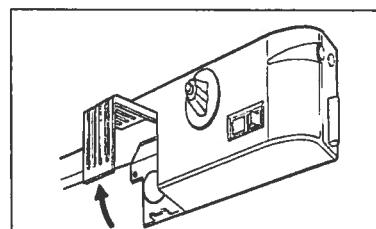

Vid längre semester eller bortavaro

Om skåpet ska stå på bör någon regelbundet titta till det, så att varorna inte förstörs vid ett ev. strömavbrott.

Om något inte fungerar

S

Om skåpet inte fungerar på önskat sätt kan det bero på något som enkelt går att rätta till själv. Läs igenom och följ förslagen så behöver inte service beställas i onödan.

Problem	Möjlig orsak / Åtgärdsförslag
Ljudlarm + röd varningslampa blinkar. (Det är för varmt i frysen)	Stäng av ljudsignalen med avstängningsknappen. Larmet kan bero på: Att skåpet nyss startats och inte är kallt ännu. Se avsnittet "Igångsättning och inställning av temperatur". Att dörren varit öppen så länge att dörröppnings- larmet har utlösts.
Det är för varmt i frysen.	Ställ in en kallare temperatur. Kontrollera att dörren är riktigt stängd och att tätninglisten är hel och ren. Om varma varor lagts in i frysen. Vänta några timmar och kontrollera sedan temperaturen igen. Fördela varorna så att den kalla luften kan cirkulera mellan dem.
Det är för kallt i frysen.	Ställ in en varmare temperatur. Infrysningen kan vara på.
Det bildas mycket frost och is.	Kontrollera att dörren är riktigt stängd och att tätninglisten är hel och ren.
Kompressorn går kontinuerligt.	Ställ in en varmare temperatur. Kontrollera att dörren är riktigt stängd och att tätninglisten är hel och ren. Det är varmare än normal rumstemperatur där skåpet står placerat.
Skåpet går inte alls. Varken kyla eller belysning fungerar. Inga signallampor lyser.	Skåpet är inte påslaget. Det kommer inte fram ström till skåpet. (Prova genom att ansluta en annan apparat.) Säkringarna är sönder. Stickkontakten sitter inte i ordentligt.
Strömavbrott	Öppna inte skåpet i onödan, förutom om avbrottet verkar bli långvarigt då bör varorna om möjligt flyttas till ett fungerande skåp. Är de frysta varorna fortfarande hårda efter strömbrottet kan de frysas om direkt. Har matvarorna tinat men fortfarande är friska och luktar gott kan de användas, men de bör tillagas innan de fryses om eller konsumeras.
Skåpets ljudnivå är störande.	I kylsystemet bildas det normalt vissa ljud. Ett pulserande ljud hörs när köldmediet pumpas runt i kylsystemet. När kompressorn startar och stannar kan knäppande ljud höras från termostaten. Om ljudnivån upplevs som störande: Böj försiktigt rören på skåpets baksida så att de inte vidrör varandra. Sätt tillbaka distanskuddarna (mellan skåpet och rören) om de fallit bort. Följ noga Instruktionerna i avsnittet "Ställ skåpet på plats".

Reklamation

Vid försäljning till konsument i Sverige gäller den svenska konsumentlagstiftningen. **Kom ihåg att spara kvittot för eventuell reklamation.**

Konsumentkontakt

Har du frågor angående produktens funktion eller användning, ber vi dig att kontakta vår konsumentkontakt.

Telefonnummer: **0771-11 44 77** eller via e-mail på vår hemsida www.electrolux.se

I Finland kontaktas konsumentrådgivare på tel. 0200-2662 (0,1597 e/min +lna) eller via e-mail, adress carelux.fsh@notes.electrolux.fi.

Service och reservdelar

Vill du beställa service, installation eller reserdelar ber vi dig kontakta Electrolux Service på tel **0771 - 76 76 76** eller via vår hemsida på www.electrolux.se Du kan även söka hjälp via din återförsäljare.

Adressen till ditt närmaste servicestation finner du via www.electrolux.se eller Gula Sidorna under Hushållsutrustning, vitvaror - service.



Innan du beställer service, kontrollera först om du kan avhjälpa felet själv.

Här i bruksanvisningen finns en tabell, som beskriver enklare fel och hur man kan åtgärda dem. Observera, elektriska fel skall alltid åtgärdas av certifierad elektriker.

Innan du kontaktar service, skriv upp följande enligt dataskylten, som sitter på vänster sida i skåpet.

Modellbeteckning.....
Produktnummer
Serienummer
Inköpsdatum.....
Hur och när uppträder felet?

Teknisk information

S

Modell	EU8112C, EU8213C
Nyttovolym	267 l
Bredd	595 mm
Höjd	1750 mm
Djup	600 mm
Energiförbrukning	306 kWh/år
Energiklass	A
Märkeffekt	100 W
Infrysningskapacitet	24 kg/24 timmar

Installation

S

Anslutningsladd

Tag inte ur stickkontakten genom att dra i sladden, speciellt om skåpet ska dras fram ur en nisch.

- skador på sladden kan orsaka elektrisk stöt, kortslutning och risk för brand.
- Om anslutningsladden till produkten skadas får den bytas endast av leverantören legitimerat serviceföretag eller en behörig person för att undvika fara.

Packa upp

Packa upp skåpet och kontrollera att det är felfritt och utan transportskador. Eventuella transportskador ska omedelbart anmälas. I Sverige görs anmälan till Distrilux Distributionskontor, se fraktsedeln, eller till återförsäljaren om skåpet levererats direkt från butik. I Finland görs anmälan till återförsäljaren. Lämna iväg emballaget för återvinning. Kontakta kommunen eller återförsäljaren för information.



Låt inte barn leka med emballaget. Plastfilmen kan medföra kvävningrisk.

Tag bort transportstöd

Tag bort tejpen och transportstöden som sitter

- på dörrsidorna
- på nedre gångleden

Rengör

Tvätta skåpet invändigt med ljummet vatten och ett mildt handdiskmedel. Använd en mjuk trasa.

Ställ skåpet på plats

Kontrollera att anslutningssladd och/eller stickkontakt inte kommer i kläm bakom skåpet.

- en skadat sladd och/eller kontakt kan överhettas och orsaka brand.

Kontrollera att skåpet eller något annat inte står på sladden.

- det kan orsaka kortslutning och risk för brand.

Anslut inte stickkontakten om vägguttaget sitter löst.

- risk för elektrisk stöt eller brand

För att skåpet ska fungera på bästa möjliga sätt ska:

- skåpet stå på en torr och sval plats som är fri från direkt solljus.
- skåpet inte placeras i närheten av någon värme-källa som t.ex. spis eller diskmaskin.
- skåpet stå plant uppställt. Det får inte luta mot omslutande väggar. Justera fötterna vid behov. Justernyckel till fötterna medföljer.
- luftcirkulationen runt skåpet ska vara god och luftkanalerna under och bakom skåpet ska vara fria och oblockerade. Ventilationsutrymmet över skåpet och ev. speceri/överskåp ska vara minst 4 cm. Ventilationsutrymmet kan antingen placeras
 - a) direkt över skåpet eller
 - b) bakom och ovanför överskåpet. Utrymmet bakom skåpet måste då vara minst 50 mm djupt.
- skåpet stå på en plats med en omgivningstemperatur motsvarande den klimatklass* som skåpet är avsett för.

* se dataskylt inuti skåpet.

Tabell visar omgivningstemperatur för de olika klimatklassarna.

Klimatklass	för omgivningstemperatur på
SN	+10°C till +32°C
N	+16°C till +32°C
ST	+18°C till +38°C
T	+18°C till +43°C

Om skåpet ska placeras i ett hörn med gångjärns-sidan mot väggen måste avståndet mellan vägg och skåp vara minst 10 mm för att dörren ska kunna öppnas så mycket att frysbackarna kan tas ut.

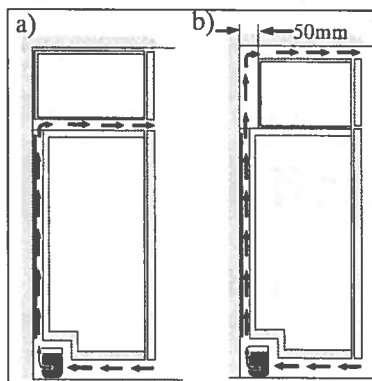
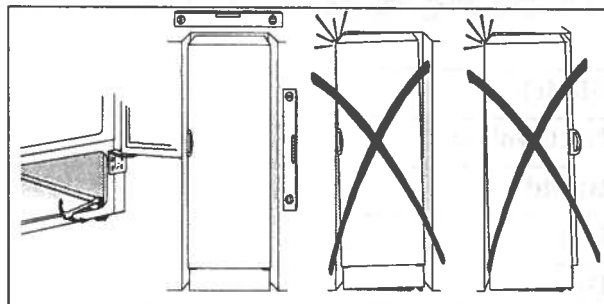
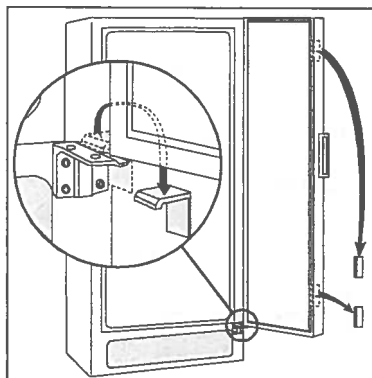

Stickproppen skall vara åtkomlig efter att produkten finns på plats.

Omhängning av dörr

1. Stäng av skåpet och dra ur stickkontakten från vägguttaget.
2. Tag bort ventilationsgallret. På ventilationsgallret finns en löstagbar del, flytta den till andra sidan.
3. Lägg skåpet på rygg ovanpå en trälist. Listen gör det lättare att få grepp om skåpet igen när det ska resas.
4. På skåpets ovansida. Byt plats på gångled och täckbrickan.
- På skåpets nedre del. Skruva loss gångleden. Flytta gångledstappen och dess plastbricka. Skruva fast gångleden på andra sidan.
Justera nedre gångleden i höjdlid med den bifogade nyckeln så att dörren inte glappar. Lås med låsmuttern.
5. Res skåpet och sätt tillbaka ventilationsgallret.
6. Flytta handtaget.
Skruva loss handtaget. Tryck försiktigt in plastpluggarna på motsatt sida med en dorn. Skruva fast handtaget i plugghål. Tryck i de medföljande plastpluggarna i skruvhålen där handtaget tidigare satt.
7. Ställ skåpet på plats. Kontrollera att skåpet står riktigt uppställt. Se avsnittet "Ställ skåpet på plats".

Elanslutning

- Skåpet ska anslutas till ett jordat eluttag.
Spänning: 230 V.
Säkring: 10 A.
Se även dataskylten på vänster sida i skåpet.

