

User Manual

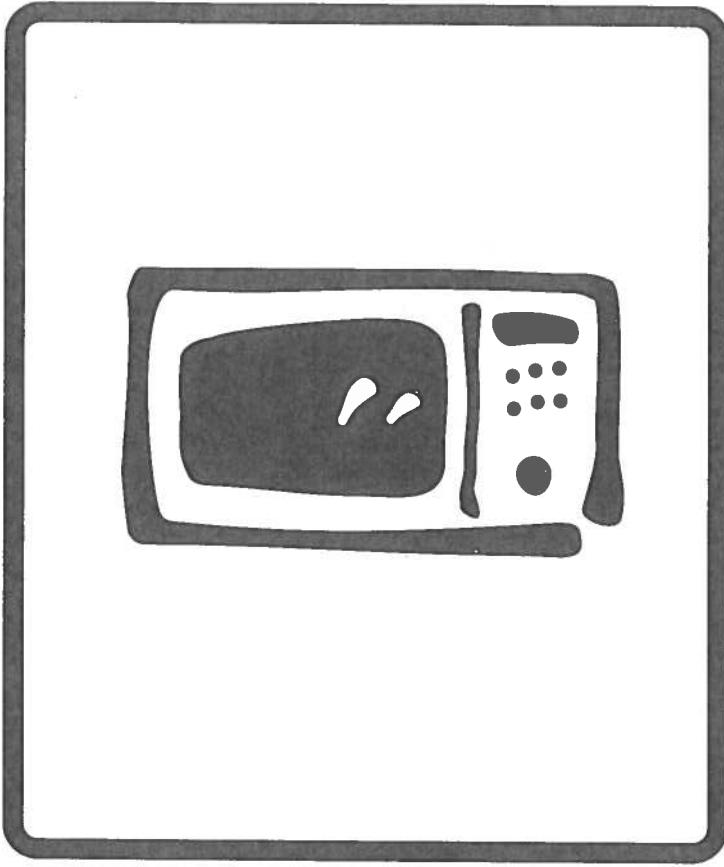

Model EMM2363

Innehållsförteckning

Vid användning			
Säkerhetsinformation	4	Rengöring och skötsel	14
Allmänt		Ugnens utsida	
Installation		Ugnens insida	
Barnsäkerhet		Ugnsutrustning	
Användning		Service och reservdelar	15
Underhåll och service		Reklamation	
Skrotning		Konsumentkontakt	
Beskrivning av mikrovågsugn och tillbehör	7		
Ugn		Vid installation	
Tillbehör		Uppackning	5
Kontrollpanel	8	Transportskador	
		Emballage	
Innan mikrovågsugnen används		Tillbehör	
första gången	9		
		Tekniska data	5
Så här använder du mikrovågsugnen	10	Heatwave ©	5
Stoppa och avbryta tillagningen			
Tillagning		Installation	6
Val av mikrovågseffekt		Placering	
		Inbyggnad	
Praktiska råd och tips	11	Elektrisk anslutning	
Upptining			
Tillagning och uppvärmning			
Inte lämpligt att göra i mikrovågsugn			
Lämpliga kokkärl	12		
Tabeller	13		
Rekommendationer för manuell upptining			
med mikrovågseffekt 150W	13		



Säkerhetsinformation

Allmänt

Ugnen är avsedd för i hushåll normalt förekommande matlagning. Används den för andra ändamål kan det uppstå risk för skada på person och/eller egendom.

Installation

Installationsarbeten, förlängning av kabel o. s. v. skall utföras av behörig fackman. Arbete utfört av person utan tillräcklig kunskap kan försämra ugnen och leda till skada på person och/eller egendom. Sådan skada omfattas inte av konsumentbestämmelser, konsumentköp EHL.

Barnsäkerhet

- Låt inte små barn leka med ugnen. Lämna inte små barn utan övervakning när mikrovågsugnen är igång.
- Var försiktig vid värming av barnmat. Tag bort locket eller nappar på burkar och flaskor innan de värms. Rör om och skaka väl, kontrollera temperaturen noga innan maten ges till små barn.

Användning

- Under inga omständigheter får mikrovågsugnen användas med ugnsluckan öppen eller med luckans säkerhetsbrytare ur funktion. Manipulera aldrig med säkerhetsbrytarna eller låsmekanismen.
- Lämna aldrig ugnen utan tillsyn vid poppning av popcorn, bakning av potatis, smältning av parafin, kokande av knäck, värming av mat i papper eller annat brännbart material eftersom dessa varor vid för lång uppvärmningstid kan fatta eld. Om eld uppstår: Behåll luckan stängd och stäng av ugnen helt, så kvävs eventuell uppkommen eld, använd aldrig vatten.

- Värm inte matolja eller fett då temperaturen inte går att kontrollera. Använd inte ugnen för att torka några som helst föremål. De kan överhettas och fatta eld.

- Vid upphettning av vatten eller vissa drycker kan det hända att temperaturen går över 100° C utan att vätskan börjar koka. Denna överhettning kan leda till att vätskan plötsligt kokar över när kärlet vidrörs och orsaka brännskada.

- Använd inte bestick eller kärl av metall eller med metalldekor. Gnistbildning kan uppstå och förstöra ugnen och/eller kärlet.

- Metallklämmor eller förslutningar som innehåller metalltrådar kan ge gnistbildning i ugnen och skall därför avlägsnas.

- Se till att burkar eller förpackningar inte är tätt tillslutna när de värms i ugnen, då övertryck annars kan uppstå och förorsaka explosion.

Underhåll och service

Låt inte smuts samlas på luckans insida, luckans tätningssytor och ugnsutrymme. Överkok och spill kan vid uppvärmning osa och lukta illa.

Skrotning

Hjälptill att undvika skador även när mikrovågsugnen skall skrotas. Lossa den från vägguttaget, kapa kabeln vid utgången från ugnen. Kontakta eventuellt Din kommun för information om var Du kan lämna Din ugn eller kontakta AB Elektroservice.

Uppackning

Transportskador

Kontrollera att ugnen är utan skador. Transportskador anmäler du omedelbart till Distrilux Distributionskontor, se fraktsedeln. Vid leverans från butik eller återförsäljare – kontakta dem.

Kontakta ditt kommunkontor om du inte vet var du skall lämna det.

Tillbehör

- 1 Roterande glastallrik
- 1 Tallriksstöd, för den roterande glastallriken
- 1 Bruksanvisning

Emballage



Allt förpackningsmaterial kan återvinnas. Plasten och stötdämpande emballagedelar är märkta.

Tekniska data

Utvändiga mått:

Höjd	322 mm
Bredd	497 mm
Djup	345 mm

Ugnsutrymme:

Höjd	247 mm
Bredd	304 mm
Djup	304 mm

Vikt	16 kg
Spänning	230/240V, 1-fas 50 Hz
Säkring	10 A trög
Anslutningseffekt mikro	1500 W
Mikrovågseffekt	900 W
Volym	25 l



Heatwave ©

Heatwave ©

Heatwave© är ett nytt och avancerat system för fördelning av mikrovågorna i mikrovågsugnen. Heatwave© är konstruerat så att mikrovågorna "duschas" in i ugnsutrymmet och fördelas jämnare över maten. Detta oavsett om du tinar, tillagar eller värmer mat och/eller dryck. I förhållande till konventionella fördelningssystem är det bildligt som att jämföra en dusch med en vattenkran.

Installation

Placering

Genom ugnens kompakta mått kan den placeras nästan var som helst på köksbänken, ett bord eller flyttas med till sommarhuset.

- Ugnen skall alltid placeras på en plan och stabil yta med god ventilation runt ugnen. Placera inte ugnen nära andra värmekällor, t. ex. spis eller värmeelement.
- Blockera inte ugnens ventilationsöppningar. Då kan ugnen överhettas och automatiskt stängas av genom ett termiskt överhettningsskydd. Ugnen bör ha minst 3–5 cm fritt utrymme till närmaste vägg och minst 5 cm fritt utrymme ovanför för att få tillräcklig ventilation.
- Avlägsna inte ugnens fötter och/eller blockera inte ugnens ventilationsöppningar.

Inbyggnad

Inbyggnad i högskåp får endast ske tillsammans med vikluckyta LD 400 täcklucka ELM30 x eller inbyggnadsram MF23. Inbyggnad i väggskåp får endast ske med inbyggnadsram MF23. Alternativt kan ugnen hängas under väggskåp med upphängningsatts HK2. Dessa finns att köpa som extra tillbehör.

Elektrisk anslutning

Ugnen levereras med sladd och stickpropp för anslutning till ett separat jordat vägguttag, 230-240V 50 Hz, 10 A trög säkring.

VIKTIGT!

Mikrovågsugnar drar en mycket stor startström. Andra större apparater som kyl, frys, spis, diskmaskin och dyligt får alltså inte anslutas på samma säkring.

Om din bostad är utrustad med automat-säkringar, måste dessa klara motsvarande krav.

Om sladden är skadad, måste den bytas ut mot sladd av samma typ. Byte av sladd skall ske av behörig fackman.

Om ugnen ansluts till vägguttaget med skarvsladd måste också denna sladd vara av jordat utförande.



Ansluts ugnen till ett icke jordat vägguttag finns risk för elektrisk chock, vilket kan leda till skada på person och/eller egendom. Kontakta en behörig fackman vid tveksamhet om ugnens elektriska anslutning.

Beskrivning av mikrovågsugn och tillbehör

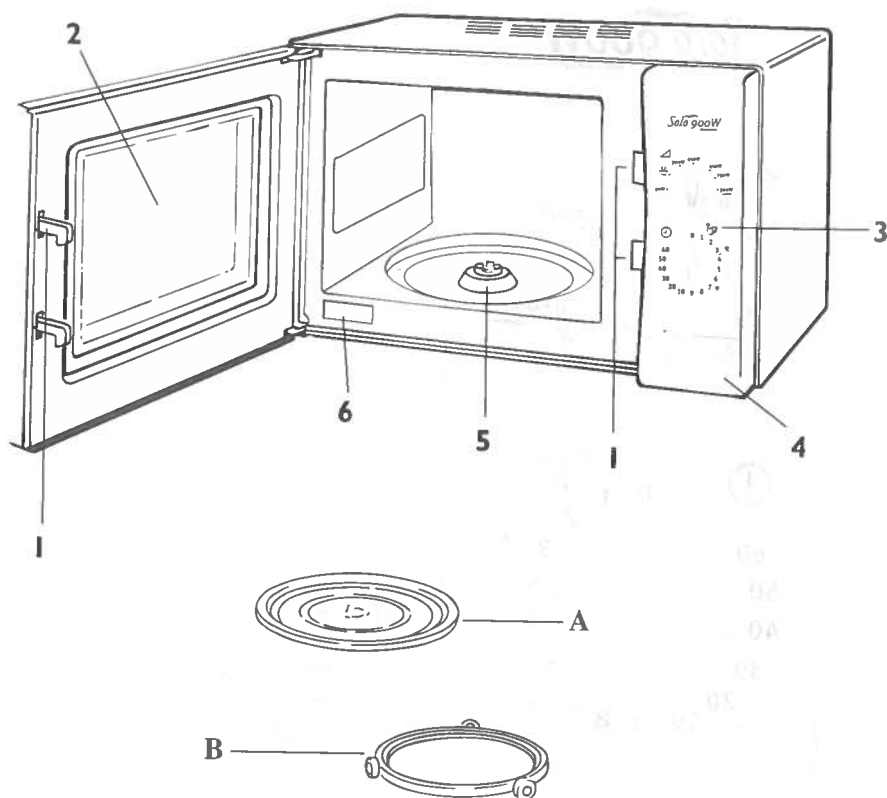

Ugn

1. Lucklås
2. Fönster
3. Kontrollpanel
4. Lucköppnare
5. Fäste för den roterande tallriken
6. Dataskylt

Tillbehör

- A. Den roterande glastallriken
- B. Stöd för den roterande glastallriken

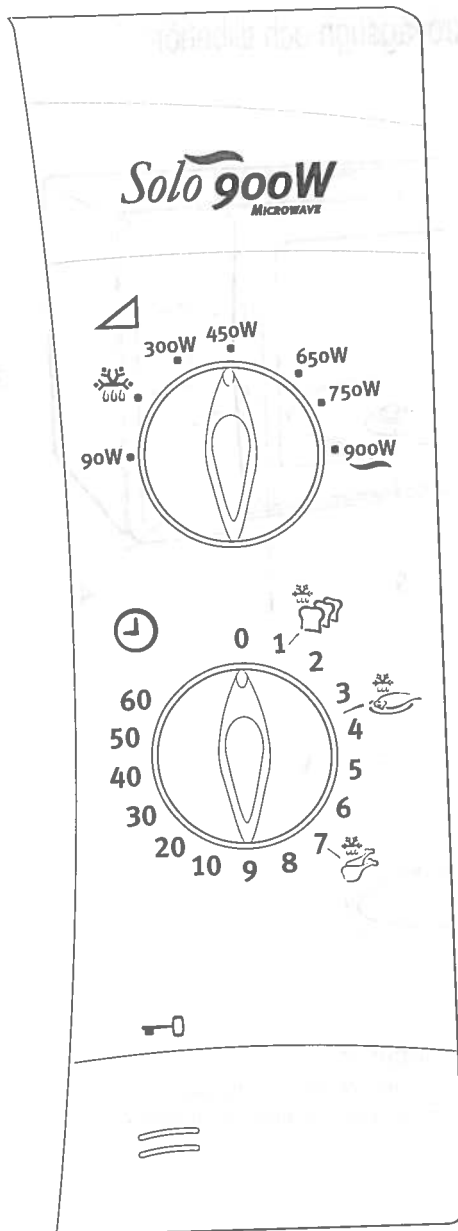



Kontrollpanel

Ugnen får ej köras tom. Om du vill träna, sätt in en kopp vatten.

Effektväljare

Tidsinställning

Upptining av:

-  2-3 skivor bröd
-  1 fiskfilé, 100-150 g
-  kycklingdelar, 180-200 g

Innan mikrovågsugnen används första gången

- Om ugnen är täckt med en skyddande plastfilm måste denna tas bort innan ugnen används första gången.
- Tag bort eventuell förpackningsmaterial inifrån ugnen. Obs! Avlägsna inte den skyddande plastfilmen på ugnsluckans insida. Den finns där för att skydda mot stänk och värme.
- Torka ur ugnen invändigt och på luckans insida och tätningssytor med en fuktad trasa innan ugnen används.

Montera den roterande glastallriken

Det är viktigt att glastallriken och stödet alltid är på plats i ugnen vid all typ av tillagning. Detta för att mikrovågorna skall fördelas jämnt i ugnen. Glastallriken roterar med- eller motsols. Båda kan diskas i diskmaskin.

Gör så här:

1. Placera stödet för glastallriken på ugnens botten.
2. Placera glastallriken på stödet. Se till att uttaget i tallrikens centrum låses i fästet på ugnens botten. Placera aldrig tallriken upp och ned.

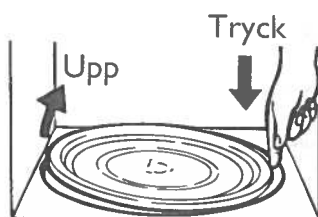
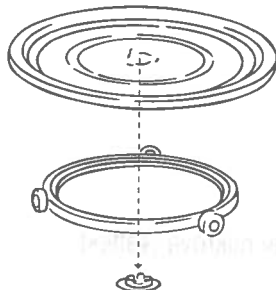

Så här tar du bort den roterande glastallriken:

Så här använder du mikrovågsugnen

Stoppa och avbryta tillagningen



Luckan kan öppnas under tillagningen genom att man trycker på lucköppningsknappen. Då stannar ugnen. När luckan sedan stängs fortsätter ugnen den tid som återstår av den inställda tiden.

För att stoppa ugnen före inställd tid, vrid vredet tillbaka till noll (0).

Tillagning

- 1 Placera maten i lämplig form. (Se sidan 12 om vilka kärl som går att använda.)
- 2 Välj önskat effektläge genom att vrida på effektväljaren, beroende på det du tänker tillaga i ugnen. Se tabell nedan.
- 3 Ställ in tiden genom att vrida vredet för tidsinställningen till önskad tid. Ugnen startar så fort du vrider på vredet. Markeringarna på vredet representerar minuter. Önskar du en kortare tillagningstid, 2 minuter eller mindre, skall du vrida vredet upp till läge 4 eller 5, och sedan tillbaka till önskad tid.
- 4 När vredet återställs, hörs en signal och ugnen stängs automatiskt av.

Val av mikrovågseffekt

90W	10%	För mjukgöring av smör, ost och glass. Upptining av skaldjur.
 300W	17%	För upptining av kött, fisk och färdiglagade rätter.
300W	33%	Tining och uppvärmning av bakverk. Sjudning av såser.
450W	50%	För tillagning av rätter som innehåller ägg och ost, samt grytor och försiktig uppvärmning.
650W - 750W	61-72%	För tillagning och uppvärmning av större mängder samt rätter som du inte kan röra i, t. ex. Janssons Frestelse.
 900W	100%	För snabb uppvärmning och tillagning av t.ex. fisk och grönsaker. För snabb uppvärmning av drycker och redan tillagad mat.

Praktiska råd och tips

Upptining

- Låt alltid maten stå i minst 5 minuter efter upptiningstidens slut, s.k. utjämnings-tid. För större mängder av mat eller kompakt mat är utjämnings-tiden betydligt längre.
- Placera det som skall tinas i ett större mikrovågssäkert kärl. Det blir då enklare att vända, röra om, flytta eller separera det som skall tinas.
- Ta bort eller öppna tättslutande emballage.
- Skydda tunnare partier av det som skall tinas från att börja tillagas med hjälp av aluminiumfolie.
- Placera alltid de tunnare partierna, på t.ex. kycklingben eller fisk, in mot centrum.
- Bakverk kan tinas direkt i brödkorg eller på hushållspapper. Fyllning av sylt blir alltid mycket varmare än bakverket.
- Täck maten vid tillagning och uppvärmning för att bibehålla fuktigheten och för att undvika onödig nedsmutsning.
- Stek inte bacon direkt på glastallriken. För stora temperaturskillnader kan orsaka skada eller sprickor på brickan.
- Korv, äpple, potatis, lever och äggula är exempel på matvaror som bör prickas för att skalet eller hinnan spricker.
- Innan du börjar tillaga maten, se till att den är ordentligt tinad.
- Placera de tunnare delarna av det som skall tillagas mot mitten av kärlet.
- Tillagningstiden kan variera beroende på matens temperatur, rumsvarm eller kylskåpskall, samt efter eget tycke och smak.
- Rör om i grytor, såser och dyligt för att få en jämnare tillagning.

Tillagning och uppvärmning

- Du kan också lätt använda dina vanliga recept. Minska på salt, kryddor och vatten. Inget kokar ju bort.
- Den mesta maten kokas i sitt eget spad. Torra varor som ris och bönor behöver naturligtvis vätska.

Inte lämpligt att göra i mikrovågsugn

- Baka jäsdegsbröd – det får inte färg.
- Grädda souffléer.
- Koka hela ägg med skal eller återuppvärma.

Lämpliga kokkärl

Kontrollera att materialet i kärl som används är lämpligt. Vissa plaster kan bli "sladdriga" och förlora formen. Andra plaster och vissa typer av keramik kan spricka, speciellt om små mat-

mängder värms.

Kärl kan testas genom att man ställer det tomt mitt i ugnen. Placera en kaffekopp med vatten bredvid och värm sedan på full effekt i en minut. Efteråt bör kärlet inte på något ställe ha blivit mer än handvarmt.

Material	Kärl	Tillagning med mikrovågor
Porslin	- De flesta typer av porslin	JA
	- Porslin med metalldekoration	NEJ
Glas	- Värmebeständigt glas	JA
	- Glas med metalldekoration	NEJ
	- Kristallglas och visst färgat glas	NEJ
Plast	- Mikrovågssäkra plastkärl	JA
	- Plastmuggar eller burkar, endast för värmning, ej att koka i	JA
	- Plastfolie	JA
Papper	- Typ engångstallrik eller fat	JA
	- Hushålls- eller smörgåspapper	JA
Lergods	- Stengods och lergods	JA
Metall	- Metallkärl, bakplåtar eller liknande	NEJ
	- Aluminiumfolie*	JA
Trä		NEJ
Tillbehör	- Roterande tallrik	JA
	- Stöd för den roterande tallriken	JA
	- Grillgaller	NEJ

* Använd aluminiumfolie endast för att skydda tunnare partier av exempelvis fisk eller kyckling.



Placera inte metallkärl eller aluminiumfolie för nära ugnens väggar. Gnistbildningar och brännmärken kan uppstå. Ta bort metallclips på tepåsar och brödförpackningar. De kan överhettas med risk för brand.

Tabeller

Rekommendationer för manuell upptining med mikrovågseffekt 150W

Typ av mat	Tid	Utgjämningstid	Gör så här:
Bröd			
lätt limpa	8–10 min.	10–15 min.	Placera brödet på hushållspapper direkt på den eller långfranska roterande tallriken. Vänd efter halva tiden.
Skivad tung limpa	10–13 min.	10–15 min.	
1 småfranska, tekaka	45–60 sek.	5 min.	Placera brödet på hushållspapper direkt på den eller 2 skivor bröd roterande tallriken.
2 småfranska, tekakor	1–1,5 min. eller liknande	5 min.	
Bakverk, kakor, paj direkt	6–9 min. ca 450 g.	15–30 min.	Ta bort eventuell förpackning. Placera på den roterande tallriken.
Frukt			
225 g.	4–6 min.	5–10 min.	Placera frukten i ett enkelt lager i ett lågt kärl.
450 g.	6–8 min.	5–10 min.	

Rengöring och skötsel

Ugnens utsida

Rostfri panel och front



All rengöring, avtorkning och polering måste ske i den rostfria ytstrukturens riktning (fina horisontella linjer) för att inte förstöra ytan.

Använd rengöringsmedel anpassade för rostfri yta och följ noga tillverkarens anvisningar.

Inga repande medel eller svampar får användas. Använd mjuka trasor och efter rengöringen skall ytan torkas av med rent vatten och poleras med en ren torr trasa.

Målad panel och front



Använd aldrig skurmedel eller repande rengöringsmedel, som skadar ytorna.

Rengör ytorna med en ren trasa, varmt vatten och lite handdiskmedel.

Efter rengöring torka torrt med en mjuk, ren trasa.

Ugnens insida



Se till att ugnen är tillräckligt avsväljad så att ingen risk för brännskador finns.

Se till att alltid hålla ugnens insida ren. Överkok, fett och stänk från maten kan osa och förorsaka dålig lukt. Det är viktigt att ugnsluckan sluter tätt, se därför till att rengöra luckans insida och speciellt den delen av luckan som ansluter mot ugnen.



Kontrollera att lucktätningen på luckans insida och lucklåsen är hela. Har skada uppstått på dessa delar får ugnen inte användas. Kontakta Elektroservice, eller annan behörig fackman, för att få skadan reparerad.

Emalj, målad eller rostfri

Torka ur ugnen efter användning med en fuktig trasa och handdiskmedel.



För att underlätta rengöringen av en rostfri insida; sätt in en kopp vatten och värm i två minuter på full effekt.



Använd aldrig ugnrensmedel eller vassa föremål. Ytan kan skadas.

Ugnsutrustning

Samtliga tillbehör kan diskas i diskmaskin.

Service och reservdelar

Reklamation

Vid försäljning till konsument i Sverige gäller den svenska konsumentlagstiftningen.

Kom ihåg att spara kvittot för eventuell reklamation.

Konsumentkontakt

Har du frågor angående produktens funktion eller användning ber vi dig att kontakta vår konsumentkontakt på tel. 08 - 672 53 70 eller via e-mail på vår hemsida www.electrolux.se

Service och reservdelar

Har du frågor om eller vill beställa service eller reservdelar ber vi dig att kontakta återförsäljaren eller vår rikstäckande service på tel. 020 - 76 76 76 eller via e-mail på www.elektroservice.se. Se adressen till ditt närmaste service-kontor i telefonkatalogen Gula sidorna under Hushållsutrustning, vitvaror - service.



Innan du beställer service, kontrollera först om du kan avhjälpa felet själv. du kan avhjälpa felet själv.

Här i bruksanvisningen finns en tabell, som beskriver enklare fel och hur man kan åtgärda dem. Observera, elektriska fel skall alltid åtgärdas av certifierad elektriker.

Innan du kontaktar service, skriv upp följande enligt dataskylten:

Modellbeteckning

Produktnummer

Serienummer

Inköpsdatum

Hur och när uppträder felet?

Electrolux

Electrolux

Electrolux

Electrolux

Electrolux

Electrolux

Electrolux

Electrolux

